



2 m in



1 pers



A x 1

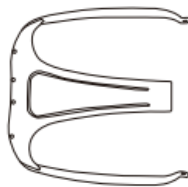

B x 1



M6*14MM

C x 4



D x 1

FR/ Si vous avez des questions sur votre produit, n'hésitez pas à contacter notre service client en remplissant le formulaire de demande sur notre site www.rendezvousdeco.com ou par téléphone au :04 81 07 37 77.

EN/ If you have any questions about your product, please do not hesitate to contact our service department by filling out the request form on our website www.rendezvousdeco.com or by phone at: +33 (0)4 81 07 37 77.

ES/ Si tiene alguna pregunta sobre su producto, no dude en ponerse en contacto con nuestro departamento de servicio técnico rellenando el formulario de consulta de nuestra página web www.rendezvousdeco.com o llamando al teléfono: +33 (0)4 8 107 37 77.



2 min



1 pers

1

2

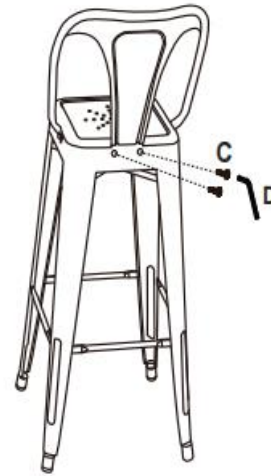
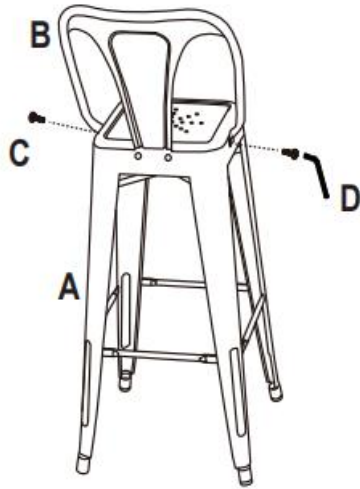

3

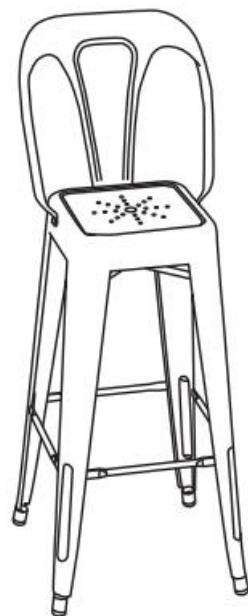

Poids max - 130kg

FR/ Comment entretenir votre meuble ?





Enfin installé chez vous, voici quelques conseils pour en prendre soin !

EN/ How to maintain your furniture?

Finally settled in your home, here are some tips on how to take care of it!

ES/ ¿Cómo mantener sus muebles?

Ahora que ya tiene su propia casa, le damos algunos consejos para cuidarla.

| | FR | EN | ES |
|---|---|---|---|
|  | Éviter de laisser de l'eau stagnante pour prévenir la formation de rouille. | Avoid leaving standing water to prevent the formation of rust. | Evite dejar agua estancada para prevenir la formación de óxido. |
|  | Privilégier un nettoyage doux à l'aide d'un chiffon humide et de l'eau légèrement savonneuse. | Gently clean with a damp cloth and slightly soapy water. | Limpiar suavemente con un paño húmedo y agua ligeramente jabonosa. |
|  | En cas de rouille légère, vous pouvez la frotter délicatement avec une brosse en nylon ou une éponge douce imbibée d'une solution anti-rouille. | In case of light rust, gently scrub it with a nylon brush or a soft sponge soaked in an anti-rust solution. | En caso de oxidación ligera, puedes frotarla suavemente con un cepillo de nylon o una esponja suave impregnada en una solución antióxido. |
|  | Évitez d'utiliser des nettoyants abrasifs ou des produits chimiques agressifs qui pourraient endommager la surface du métal. | Avoid using abrasive cleaners or harsh chemicals that could damage the metal surface. | Evite utilizar productos químicos agresivos que puedan dañar la superficie metálica. |



Chez Rendez-Vous Déco, nous croyons en la durabilité pour préserver les ressources. Ainsi chaque jour, nous œuvrons avec nos designers et nos usines à créer des produits issus de savoir-faire locaux, à partir de matériaux de qualité proche de leur lieu d'origine.

Néanmoins, il se peut qu'un jour, votre meuble ne vous donne plus entière satisfaction. Nous vous invitons alors à lui offrir une nouvelle vie en contactant notre partenaire, l'association Maison du tri. Redonner, Réutiliser, Recycler. Ensemble, préservons les ressources.

Pour en savoir plus, scannez ce QR code ou rendez-vous sur : www.maisondutri.fr