



5 min



1 pers



A x1

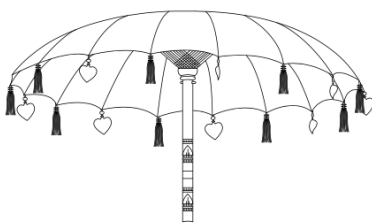

B x1

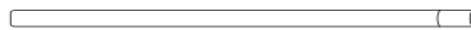

C x1



**FR/** Si vous avez des questions sur votre produit, n'hésitez pas à contacter notre service client en remplissant le formulaire de demande sur notre site [www.rendezvousdeco.com](http://www.rendezvousdeco.com) ou par téléphone au : 04 81 07 37 77.

**EN/** If you have any questions about your product, please do not hesitate to contact our service department by filling out the request form on our website [www.rendezvousdeco.com](http://www.rendezvousdeco.com) or by phone at: +33 (0)4 81 07 37 77.

**ES/** Si tiene alguna pregunta sobre su producto, no dude en ponerse en contacto con nuestro departamento de servicio técnico rellenando el formulario de consulta de nuestra página web [www.rendezvousdeco.com](http://www.rendezvousdeco.com) o llamando al teléfono: +33 (0)4 8 107 37 77.



5 min



1 pers

**1**

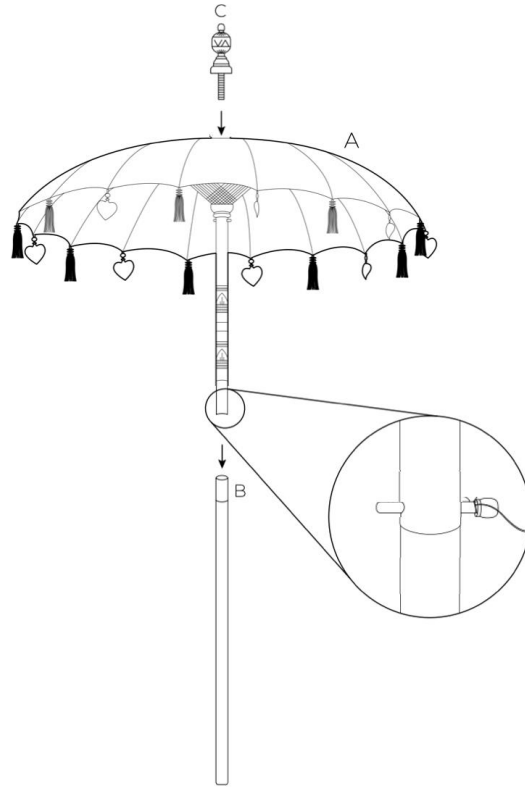

**2**



## FR/ Comment entretenir votre meuble ?





Enfin installé chez vous, voici quelques conseils pour en prendre soin !

## EN/ How to maintain your furniture?

Finally settled in your home, here are some tips on how to take care of it!

## ES/ ¿Cómo mantener sus muebles?

Ahora que ya tiene su propia casa, le damos algunos consejos para cuidarla.

FR	EN	ES
 <p>Nettoyez le tissu du parasol régulièrement pour éviter l'accumulation de saleté et de moisissure..</p>	<p>Clean the umbrella fabric regularly to prevent dirt and mold buildup.</p>	<p>Limpia la tela del paraguas regularmente para evitar la acumulación de suciedad y moho.</p>
 <p>Assurez-vous que le parasol est complètement sec avant de le fermer pour éviter la formation de moisissure ou de rouille.</p>	<p>Ensure the umbrella is completely dry before closing it to prevent mold growth or rust.</p>	<p>Asegúrase de que el paraguas esté completamente seco antes de cerrarlo para prevenir el crecimiento de moho o la oxidación</p>
 <p>Lorsqu'il n'est pas utilisé, rangez le parasol dans un endroit sec et à l'abri du soleil</p>	<p>When not in use, store the umbrella in a dry place away from direct sunlight.</p>	<p>Cuando no esté en uso, guarda el paraguas en un lugar seco y lejos de la luz directa del sol.</p>
 <p>Vérifiez régulièrement les pièces métalliques pour détecter toute trace de corrosion. Traitez la rouille dès son apparition avec un produit approprié pour métal.</p>	<p>Regularly check the metal parts for any signs of corrosion. Treat rust as soon as it appears with an appropriate metal product.</p>	<p>Revisa regularmente las partes metálicas en busca de signos de corrosión. Trata el óxido tan pronto como aparezca con un producto adecuado para metal.</p>
 <p>Utilisez une housse de protection résistante aux intempéries lorsque le parasol est plié pour le protéger contre les éléments extérieurs et prolonger sa durée de vie.</p>	<p>Use a weather-resistant protective cover when the umbrella is folded to protect it from the elements and extend its lifespan.</p>	<p>Utiliza una funda protectora resistente a la intemperie cuando el paraguas esté plegado para protegerlo de los elementos y alargar su vida útil.</p>



**Chez Rendez-Vous Déco, nous croyons en la durabilité pour préserver les ressources. Ainsi chaque jour, nous œuvrons avec nos designers et nos usines à créer des produits issus de savoir-faire locaux, à partir de matériaux de qualité proche de leur lieu d'origine.**

Néanmoins, il se peut qu'un jour, votre meuble ne vous donne plus entière satisfaction. Nous vous invitons alors à lui offrir une nouvelle vie en contactant notre partenaire, l'association Maison du tri. Redonner, Réutiliser, Recycler. Ensemble, préservons les ressources.

Pour en savoir plus, scannez ce QR code ou rendez-vous sur : [www.maisondutri.fr](http://www.maisondutri.fr)